

# FENSTER UND HAUSTÜREN

HOLZ | HOLZ-ALU



**GESAMTPROGRAMM**



**NATÜRLICH ANDERS...**



**DÖPFNER**  
HOLZ  ALUMINIUM-KOMPETENZ  
FÜR FENSTER UND HAUSTÜREN

# NATUR PUR VOR DEM FENSTER UND IM FENSTER



## DÖPFNER FENSTERSYSTEME UND HAUSTÜREN HOLZ UND HOLZ-ALUMINIUM

Wir sind der Spezialist für Holz- und Holz-Alu-Fenster sowie Haustürsysteme aus heimischem Holz der kurzen Wege und Recycling-Aluminium.

Bei Döpfner bauen wir Fenster und Haustüren in höchster Qualität. Der natürlich nachwachsende Rohstoff Holz ist die nachhaltige Basis unserer Unternehmensphilosophie.

Unser Sortiment umfasst eine große Auswahl unterschiedlicher Systeme und Profiltypen. So finden qualitäts- und umweltbewusst entscheidende Bauherren auf den folgenden Seiten die optimale Lösung für nahezu jede bauliche Anforderung.

### INHALT

<b>NATÜRLICH ANDERS</b> Ökologik by Döpfner	04
<b>TECHNIK-ÜBERSICHT</b> Der Döpfner-Mehrwert	10
<b>HOLZ-ALUMINIUM-FENSTERSYSTEME</b> Systemübersicht Systemvarianten	30 32
<b>HYBRID-FENSTERSYSTEME</b> Die Synthese aus Holz und Holz-Alu	44
<b>HOLZ-FENSTERSYSTEME</b> Systemübersicht Systemvarianten	50 52



Leben in der Natur, mit der Natur...  
Ökologisch sinnvolle Entscheidungen in der Gegenwart sind die Voraussetzung für eine lebenswerte Zukunft.

<b>DÖPFNER HAUSTÜREN</b> Auszug aus unserem Lieferprogramm	58
<b>DÖPFNER INDIVIDUAL</b> Wir bauen (fast) jede Haustür	68
<b>SCHLOSS-SYSTEME</b> Konstruktionsvarianten	72

# NATÜRLICH ANDERS – DAS DÖPFNER ÖKOLOGIK-PLUS



Die beiden Geschäftsführer Dipl.-Betriebswirt (FH) Frank Döpfner und Dipl.-Ing (FH) Mario Döpfner leiten das Familienunternehmen bereits in der vierten Generation.

Döpfner denkt schon seit 1906 NATÜRLICH ANDERS – seit den Anfängen als kleine Schreinerei sind wir heute mit 65 Mitarbeitern ein Familienunternehmen, das immer noch voll und ganz auf den natürlichen und nachhaltigen Rohstoff Holz setzt.



## WARUM IST DÖPFNER NATÜRLICH ANDERS? WEIL AUCH UNSERE KUNDEN ANDERS SIND!

Unsere Kunden fordern **ökologisch** konzipierte Produkte, Nachhaltigkeit, Natürlichkeit, Wertigkeit, fühl- und sichtbare Qualität... kurz, Produkte mit einer glaubhaften Philosophie, mit der Sie sich identifizieren können. Sie konzipieren ihre Bauprojekte zusammen mit Architekten und treffen bewusste Entscheidungen, die zu ihrer persönlichen Überzeugung passen.

Unsere Kunden möchten große Fensterflächen mit Panoramaaussicht, angenehme Oberflächen, eine wohnliche Atmosphäre und selbstverständlich auch optimale energetische Effizienz.

Und wie erfüllen wir diese Wünsche? Mit unserer konsequent ökologischen Unternehmensausrichtung, stetiger Innovation und der daraus resultierenden, absolut konsequenten Produktpolitik: Wir produzieren für unsere anspruchsvollen Endkunden ausschließlich Holz- und Holz-Aluminium-Fenster und Haustüren – mit heimischen Hölzern aus nachhaltiger Forstwirtschaft und überwachter Rohstoffherkunft. Außerdem arbeiten wir partnerschaftlich mit ausgewählten Zulieferern, Fachhandelspartnern und Architekten zusammen, die unsere Unternehmenskultur in jeder Hinsicht teilen.

Wir verwenden ausschließlich regionales Holz der kurzen Wege. Durch innovative Maßnahmen in den Bereichen Holzveredelung, Konstruktion und Oberflächenvergütung bringen wir Fichte, Kiefer, Lärche, Eiche, Ahorn und Co. auf ein hervorragendes Haltbarkeitsniveau. Holzarten aus tropischen Urwäldern oder aus der sibirischen Taiga sind für uns tabu!

Leider wird das Modewort Nachhaltigkeit zunehmend inflationär benutzt, häufig auch als reiner »Etikettenschwindel«. Deshalb haben wir unsere **ÖKOLOGIK** konsequent zu Ende gedacht: Wir bieten unseren Kunden ökologische Produkte aus einer konsequent nachhaltigen Prozesskette – Nachhaltigkeit vom Baum bis zum fertigen Fenster- oder Haustürenelement – mit Zertifikat!



## WELCHER FENSTERTYP SIND SIE EIGENTLICH?



## IHR BAUPROJEKT TRÄGT IHREN GANZ PERSÖNLICHEN STIL? BEI UNS FINDEN SIE IHRE GANZ INDIVIDUELLEN FENSTER!

**NEUBAU** Ihr Bauvorhaben wird individuell geplant – mit einem klar definierten Ziel: Der idealen Umsetzung Ihrer Wünsche... der Realisierung Ihres Traumhauses. Alle Optionen stehen offen. Sie und Ihr Architekt können alle Möglichkeiten kreativ ausschöpfen. Das gilt natürlich auch für die Fenster. Große Fensterflächen mit Panorama-Feeling sorgen für imposante Ausblicke und ein modernes, offenes Wohnenerlebnis mit viel Licht und Luft. Sie haben die Wahl: Holz-Aluminium, Hybrid oder Holzfenster. Eine perfekt zum architektonischen Stil des Gebäudes passende Haustür aus unserem individuell planbaren Sortiment hochwertiger Haustüren rundet die Gesamtkomposition stimmig ab.

**UMBAU UND RENOVIERUNG.** Grundsätzlich lassen sich alle Systeme auch im Renovierungssektor einsetzen. Doch es gibt Döpfner-Systeme, die sich optimal – insbesondere für energetische Umbauvorhaben – eignen. Unser Hybridssystem HYBRID PROTECT ist die durchdachte Synthese von kostengünstigem Holzfenster und hochwertigem Holz-Alu-Fenster. Innen wohnlich-warmes Holz und außen eine neu konzipierte Aluminiumschale, die den Fensterflügel vor Witterungseinflüssen schützt. Der Holzrahmen wird vom Vollwärmeschutz verdeckt. So erhalten Renovierer hochwertige und dauerhafte Fenster auf dem Preisniveau unserer Holzfenstersysteme. *Ab Seite 44 finden Sie die Details.* Das System CONTUR AS mit integriertem Fensterbank-Abdeckprofil wurde speziell im Hinblick auf die nachträgliche Fassadenisolierung konzipiert. *Siehe Seite 40.*

**DENKMALSCHUTZ** stellt sehr spezifische Anforderungen an ein Fenstersystem. Im Vordergrund steht naturgemäß die Optik. Das Profil und die Formgebung müssen dem historischen Kontext entsprechen – ergänzt von variabel einsetzbaren Sprossensystemen. Darüberhinaus soll sich aber auch die Energiebilanz – nicht nur im Vergleich mit den teils Jahrhunderte alten zugigen Einfach-Fenstern – deutlich verbessern. Die Döpfner-Fenstersysteme STIL ermöglichen den Spagat zwischen historisch stimmiger Optik und moderner 3-fach Isolierverglasung. *Sehen Sie selbst ab Seite 56.*

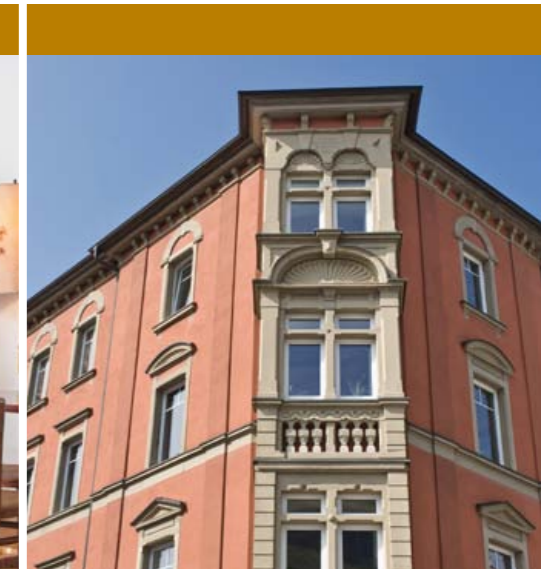
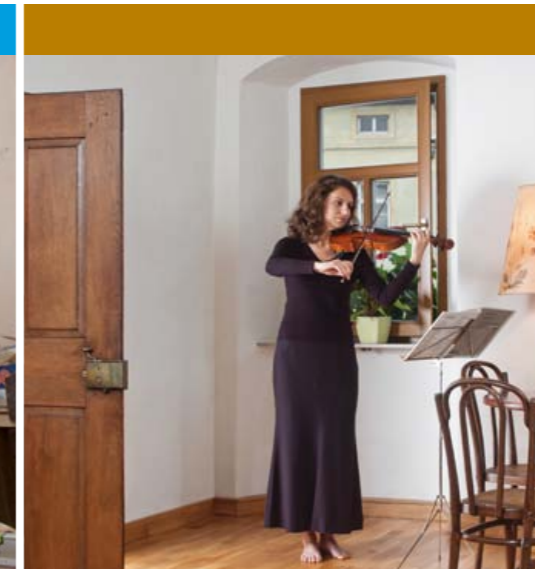

## HOLZ ALUMINIUM FENSTER SYSTEME

SEITE  
**28**



### HOLZ-ALUMINIUM- FENSTER

sind die Highend-Lösung im Fensterbereich. Innen warmes, natürliches Holz mit wohnlicher Ausstrahlung und vielfältigen optischen Variationsmöglichkeiten in Form und Farbe. Außen sorgt dauerhaftes Aluminium für moderne Optik und Witterungsbeständigkeit für die Ewigkeit.

## HAUSTÜR SYSTEME

**HAUSTÜREN** aus Holz und Holz-Aluminium, mit vielseitigen Gestaltungsmöglichkeiten, höchster Qualität und ausgereifter Sicherheit ... denn die Tür ist die Visitenkarte Ihres Hauses – und der erste Eindruck sollte positiv sein.

SEITE  
**58**



## HYBRID FENSTER- SYSTEME

SEITE  
**44**



## HOLZ FENSTER- SYSTEME

SEITE  
**48**

**HYBRID-FENSTER** vereinen zwei Systemwelten: Preis auf niedrigem Holzfensterniveau und Witterungsschutz auf hohem Holz-Alu-Niveau – das perfekte Fenster für Umbau und Renovierung. HYBRID PROTECT ist die ideale Lösung für budgetorientierte Bauherren mit ausgeprägtem Qualitäts- und Umweltbewusstsein.

**HOLZ-FENSTER** – modernste Konstruktion und dauerhaft witterungsbeständige Oberflächenbeschichtungen für lange Haltbarkeit und problemlose Funktion über Jahrzehnte. Döpfner-Holzfenster sind die nachhaltige Alternative für ökologisch planende Bauherren.

## DÖPFNER SYSTEM WELT

- HOLZ-ALU
- HYBRID
- HOLZ
- HAUSTÜR

## TYPISCH DÖPFNER HÖCHSTE QUALITÄT AUCH IM DETAIL

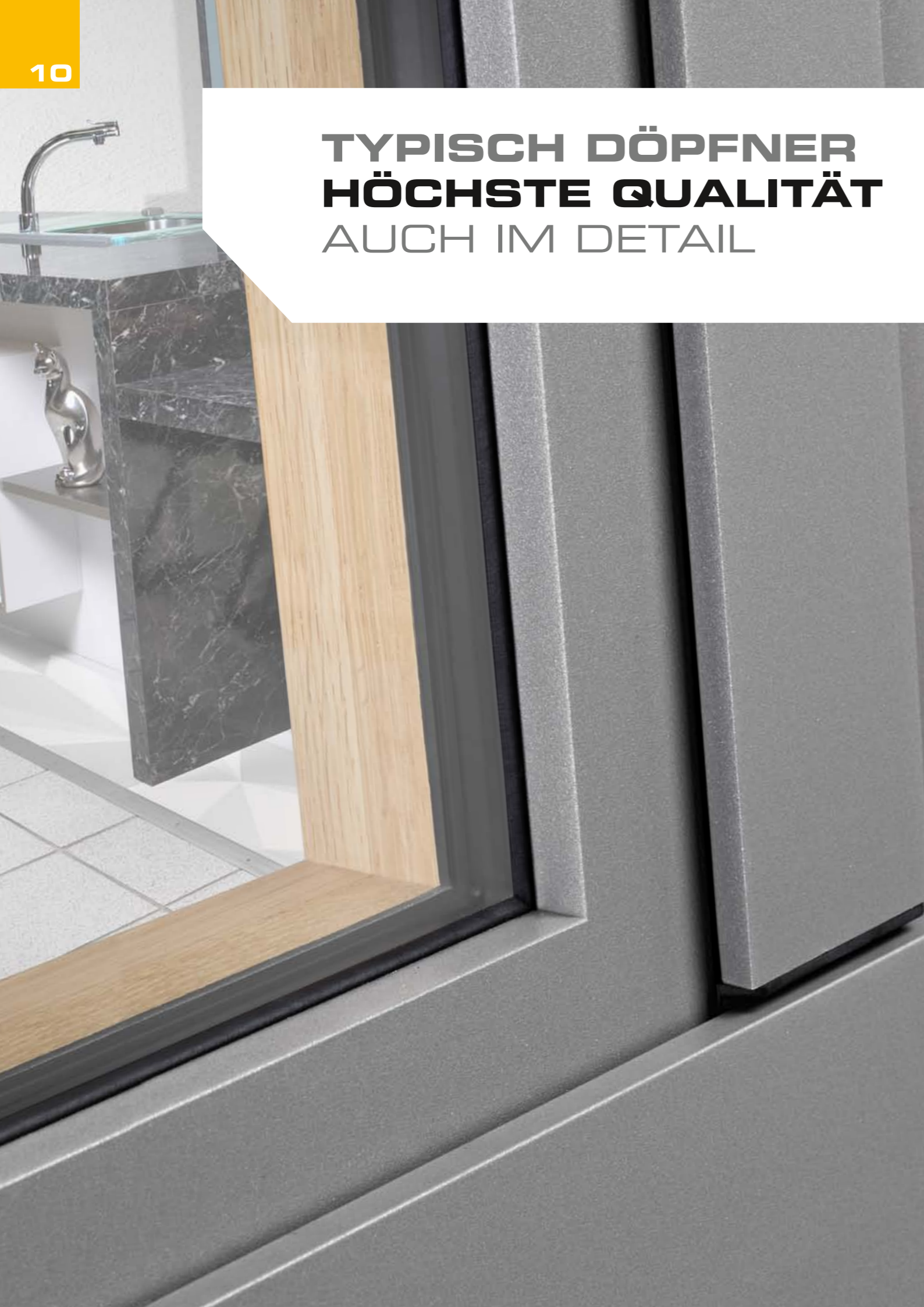

## DER DÖPFNER-MEHRWERT MEHR STANDARD = WENIGER AUFPREIS

### PANORAMA-Wohngefühl – voll im Trend:

Zeitgemäße Architektur fordert lichtdurchflutete, luftige Räume. Die benötigten großflächigen Fensterelemente sind durch die hervorragende Stabilität unserer Holz- und Holz-Alu-Fenster und neuartige Kopplungstechnologien (DÖPFNER GEOLINK®) in den meisten Fällen problemlos realisierbar.



**Variable, moderne Optik** durch farblich vielseitig gestaltbare Aluminium- und Holzelemente.

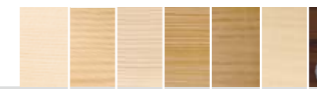

### Modernste massive Holzkonstruktion – OHNE SCHAUMFÜLLUNGEN!

Für maximale Stabilität – auch bei sehr großen Fensterelementen – und hervorragende Wärmedämmeigenschaften.



### Innovative Rahmenkonstruktion mit 3 Dichtungsebenen:

- 1 Flügelüberschlagdichtung 20 mm zur Erhöhung des Schallschutzes.
- 2 Mittelfalzdichtung
- 3 Aufwendig vulkanisierte Blendrahmendichtung

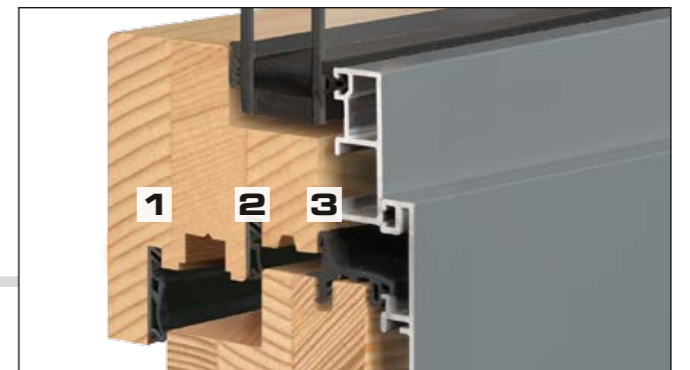

### Aufwendig verschweißte und verschliffene Aluminium-Blendrahmen:

Im Vergleich zu gesteckten und geklebten Verbindungen deutlich verbesserte Optik, Stabilität und Dauerhaltbarkeit.



## DER DÖPFNER-MEHRWERT MEHR STANDARD = WENIGER AUFPREIS

### Silikonfreie Trockenverglasungen mit optimaler Wärmedämmung.

Silikonfugen sind Schmutzfänger mit begrenzter Haltbarkeit. Die silikonfreie Döpfner-Trockenverglasung ist dauerhaft und vollkommen wartungsfrei.

### Optimales Klima durch

### hochwertige Thermo-Verglasung:

Im Winter warm – im Sommer kühl.

Verglasungstärken von 24 bis 54 mm  
 $U_g$  1.1 – 0.5 |  $U_w$ -Werte bis zu 0.8 PASSIVHAUS  
 »Warme Kante« | TPS-Randverbund schwarz

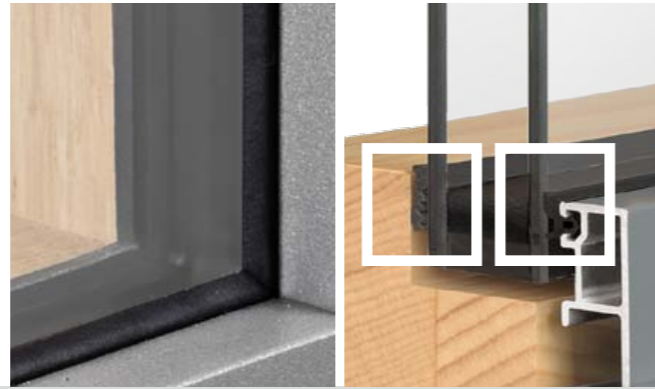

Nahezu unsichtbares,  
**verdecktes Beschlagsystem**  
 Döpfner VIMATIC 3-D®.



### Barrierefreies Wohnen

mit den optionalen, »überfahrbaren«  
 Bodenschwellen Döpfner TRANSIT.



### Höchster Bedienkomfort:

Fenstertüren (Balkontüren) lassen sich bedienen  
 wie Haustüren ▶ optionaler BTV-Beschlag).

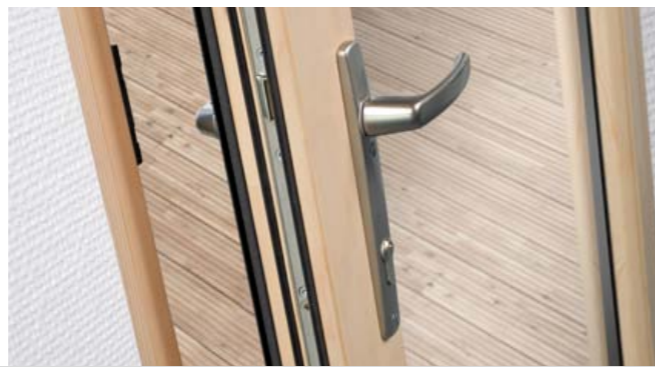

## DÖPFNER GEOLINK® PERFEKT VERBUNDEN

### ELEMENTBAU OHNE KOPPLUNGSFUGEN

mit der patentierten,  
 völlig neuartigen  
 DÖPFNER GEOLINK®-  
 Einsatzfräsverbindung.



# DÖPFNER HOLZ-VARIANTEN NATÜRLICH UND STABIL



## DÖPFNER ÖKO STATEMENT

Wir verwenden ausschließlich regionales Holz aus zertifiziert nachhaltiger Forstwirtschaft. Unser Holz kommt auf kurzen Wegen aus dem Bayerischen Wald und nicht über Tausende von Kilometern aus tropischen Urwäldern oder der sibirischen Taiga.

**DÖPFNER DENKT NATÜRLICH ANDERS...**  
DENN WIR BAUEN **FENSTER AUS HOLZ!**



### HOLZ. NATÜRLICH ANDERS.

LEBENDIG STATT LEBLOS.  
ECHT STATT KÜNSTLICH.  
WOHLNICH STATT STERIL.  
WARM STATT KALT.

NACHHALTIG,  
WEIL NACHWACHSEND.

**WÄHLEN SIE AUS  
DIESEN HOLZARTEN...**



**DÖPFNER STEHT  
FÜR ZERTIFIZIERTE  
NACHHALTIGKEIT**



Wir unterstützen die Initiative  
**HOLZ VON HIER**  
www.holz-von-hier.de



**FICHTE**

**KIEFER**

**LÄRCHE**

**EICHE**

**AHORN**

Allen Holzarten gemeinsam ist die natürliche Ausstrahlung, hohe Stabilität und die Herkunft aus nachhaltiger Forstwirtschaft. Unterschiede ergeben sich aus der holzart-spezifischen Maserungsstruktur und Farbe. Ihr Fachhändler berät Sie gerne und zeigt Ihnen Holz- und Farbmuster.



# DÖPFNER HOLZ-OBERFLÄCHEN NATÜRLICH UND DAUERHAFT

Aufgrund der drucktechnisch unvermeidlichen Farbabweichungen bitten wir Sie, die Farbauswahl anhand der Döpfner-Originalfarbmuster zu treffen. Ihr Fachhändler hilft Ihnen gerne – zu finden unter [www.doepfner.de](http://www.doepfner.de)



**HOLZ IST EIN NATURPRODUKT.**  
UND DAS SOLL MAN AUCH  
SEHEN, FÜHLEN UND RIECHEN KÖNNEN.

## DER NEUE TREND TRANSPARENT STATT DECKEND

Die Zeiten deckender Anstriche, die dem Holz jede natürliche Ausstrahlung nehmen, sind vorbei. Moderne HighRes-Lasurbeschichtungen mit neuartigen Lignin-Stabilisatoren ermöglichen jetzt hochtransparente Oberflächen – bei nochmals deutlich verbesserter Langzeithaltbarkeit.

**MEHR TRANSPARENZ.  
MEHR NATUR.  
UND NOCH MEHR SCHUTZ.**

3 optimal aufeinander abgestimmte, lösemittelfreie Lasurschichten ergänzen sich zu einem dauerhaften Schutzschild für Ihre Fenster – mit einer Witterungsbeständigkeit, die vor wenigen Jahren noch utopisch war. Unsere Farbmustermappe bietet eine umfassende Auswahl an Oberflächen für die Holzfenster-Außenseite und Farbtönen für Holz-Aluminiumfenster-Innenseiten und Haustüren. Sie haben die Wahl!

Bitte informieren Sie sich bei Ihrem Fachhändler über die verfügbaren RAL-Farbtöne.

Döpfner | Garant<sup>3</sup>

# 5 Jahre Garantie

- 1 KEIN VERGRAUEN
- 2 KEIN ABBLÄTTERN
- 3 KEIN STREICHEN



# DÖPFNER ALU-OBERFLÄCHEN KEINE CHANCE FÜR WIND UND WETTER

## DÖPFNER ÖKO STATEMENT

Wir verwenden zur Herstellung unserer Aluprofile ausschließlich Recycling-Aluminium.

Aluminium kann völlig problemlos beliebig oft wieder verwendet werden und spart so wertvolle Rohstoffressourcen und Energie.

## ALUMINIUM - EXTREM DAUERHAFT UND OPTISCH UNGEMEIN VIELSEITIG DAS PERFEKTE SCHUTZSCHILD FÜR IHRE FENSTER

Wir bieten Ihnen eine große Auswahl aus dem Gesamtspektrum der RAL-Farben. Ihr Fachhändler informiert Sie über die aktuell verfügbaren RAL-Standardtöne.

Aufgrund der drucktechnisch unvermeidlichen Farbabweichungen bitten wir Sie, die Farbauswahl anhand der Döpfner-Originalfarbmuster zu treffen. Ihr Fachhändler hilft Ihnen gerne – zu finden unter [www.doepfner.de](http://www.doepfner.de)



Die Aluminiumschalen unserer Fenstersysteme werden individuell für jedes Fenster »maßgeschneidert« – die Eckverbindungen werden nicht nur gesteckt oder verklebt, sondern sehr aufwendig **verschweißt** und verschliffen – das garantiert eine perfekte Optik und Stabilität. Alle Oberflächen werden hochwertig pulverbeschichtet und erhalten so eine überaus witterungsbeständige, unverwüstliche Beschichtung »für die Ewigkeit«. Die Oberflächen sind in vielen Ausführungen verfügbar... glänzend, matt, metallic...

Ihr Fachhändler berät Sie gerne!

# DÖPFNER SYSTEMFENSTER MAXIMAL PLANBAR

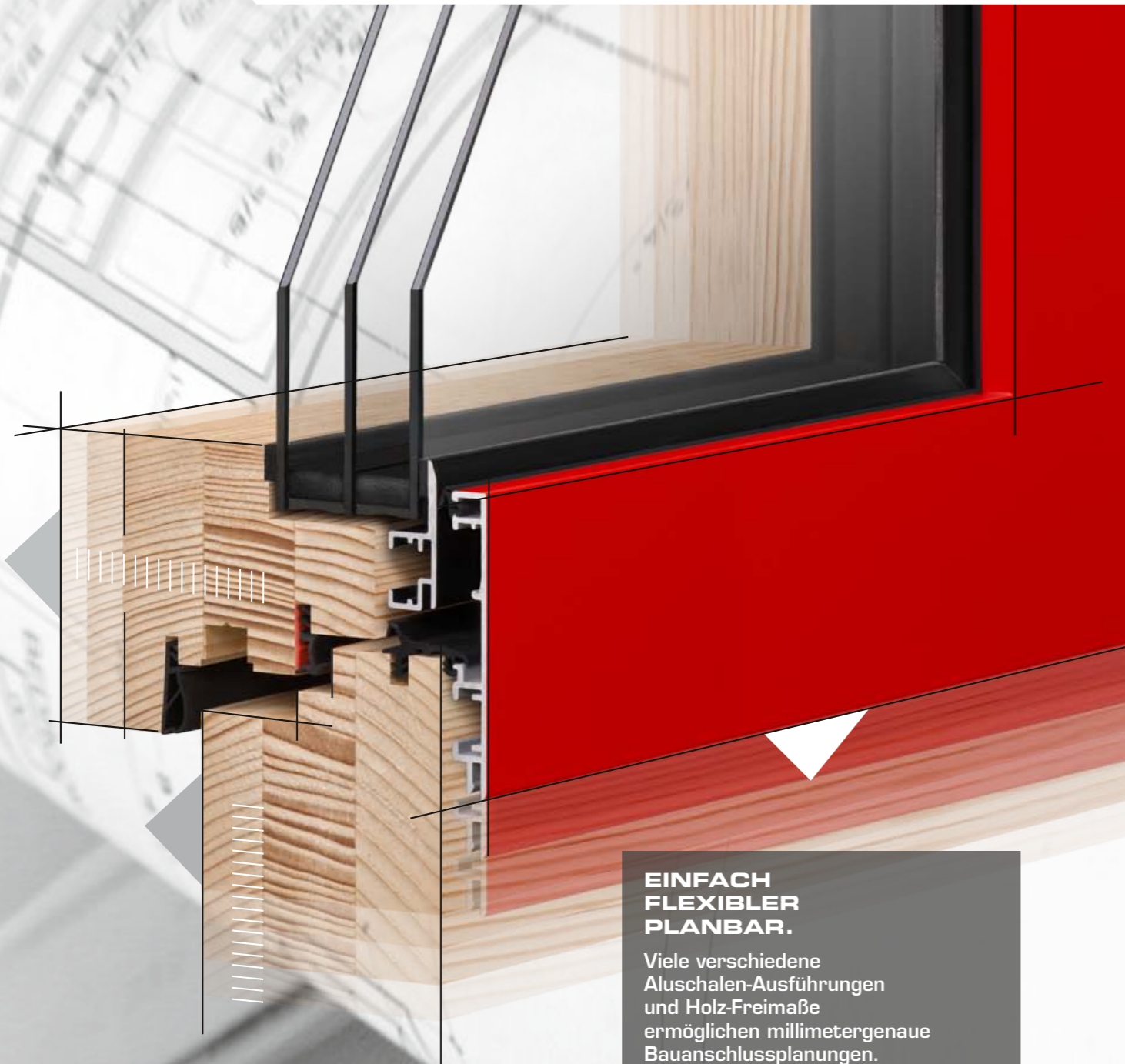

## EINFACH FLEXIBLER PLANBAR.

Viele verschiedene Aluschalen-Ausführungen und Holz-Freimaße ermöglichen millimetergenaue Bauanschlussplanungen.

Döpfner-Systemfenster passen sich so an alle baulichen Anforderungen, zum Beispiel bei der Integration einer Vollwärmeschutzisolierung, perfekt an.

## DÖPFNER-FENSTER SIND IN 3 SYSTEMSTÄRKEN LIEFERBAR

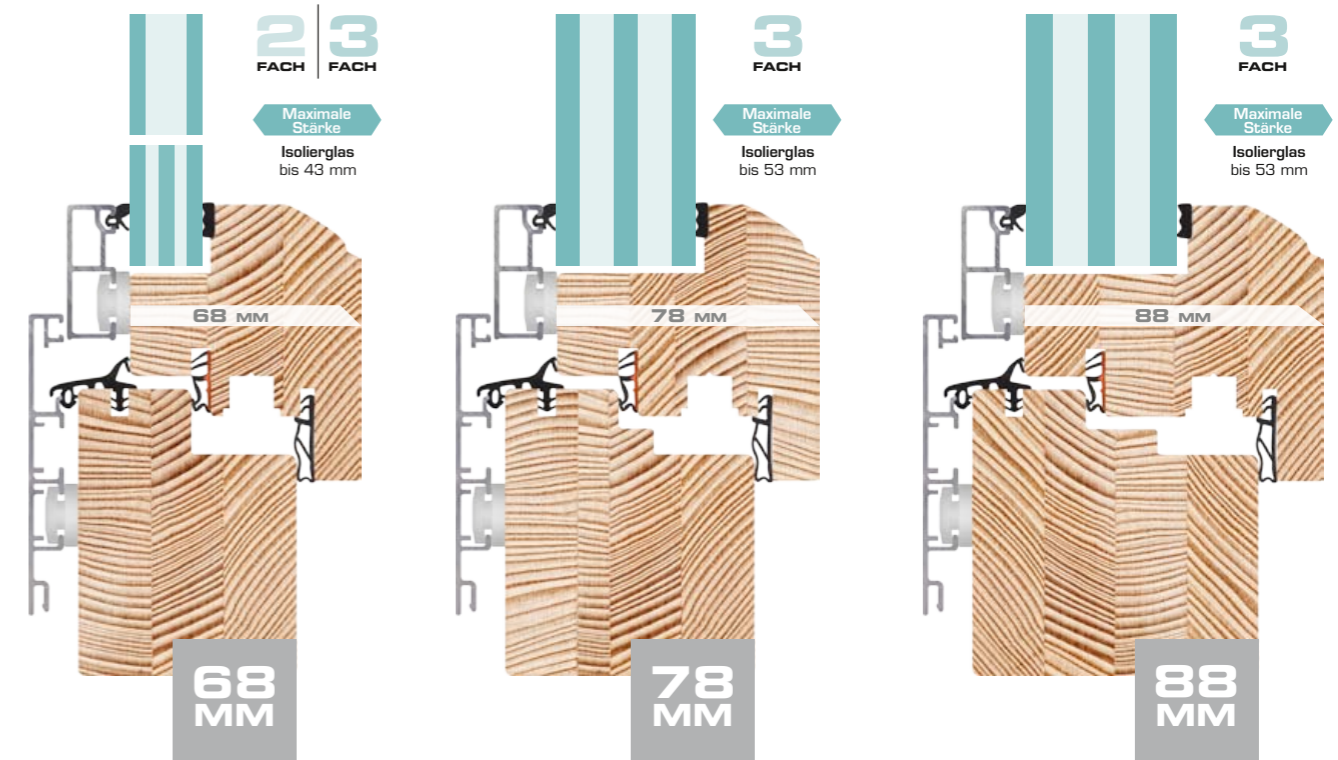

Alle Döpfner-Fenstersysteme sind wahlweise in den Systemstärken 68 mm, 78 mm und 88 mm lieferbar. Neben der hohen Stabilität können mit den unterschiedlichen Stärken auch die dicksten 3-fach-Verglasungen eingesetzt und höchste Anforderungen an die Wärmedämmleistung problemlos erfüllt werden.



# DÖPFNER INNEN-PROFILE

VIERFACH INDIVIDUELL

TYP  
1

TYP  
2

TYP  
3

TYP  
4



## ALLE DÖPFNER-HOLZ-ALU-FENSTER HABEN JETZT **4 WÄHLBARE INNEN-PROFILE**

Ein Thema in 4 Varianten – denn Architekten und Bauherren lieben individuelle Gestaltungsmöglichkeiten: softe Rundung, puristisch-eckige Klarheit oder elegante Schräge. Sie entscheiden über die Optik Ihrer Fenster – von außen und von innen!

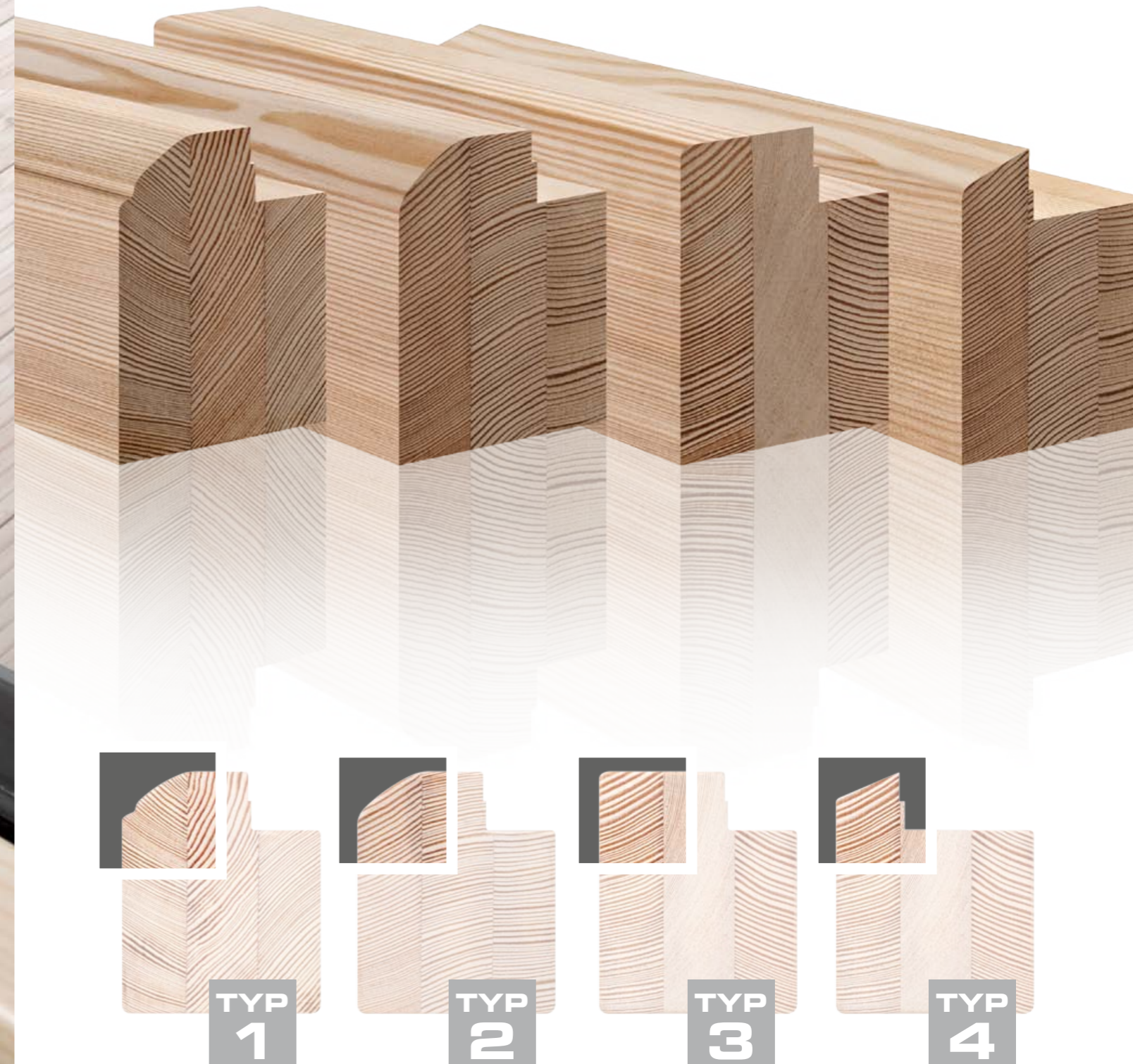

# DÖPFNER VIMATIC 3-D® DER VERDECKTE DREH- UND ANGELPUNKT



## ALLE DÖPFNER-FENSTER MIT VIMATIC 3-D® DER VERDECKTE BESCHLAG

### Perfekte Ästhetik und optimale Funktion.

Nichts stört die Optik der Fenster:  
Von außen kaum sichtbare Mechanikkomponenten!

**NEU: Auch die Bandseite ist jetzt fast unsichtbar –**  
die Ausfräsungen am Flügel sind durch Schutzkappen  
(wahlweise schwarz oder weiß lieferbar) nahezu  
vollständig verdeckt.

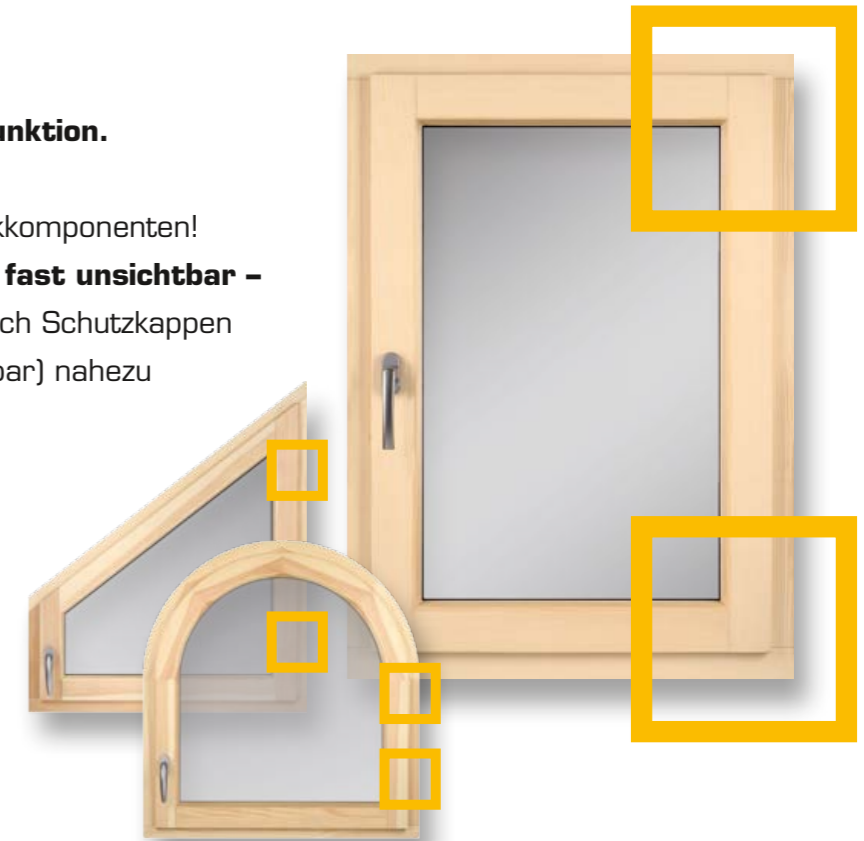

### Auch bei Schräg- und Rundbogenfenstern

erfüllt VIMATIC 3D höchste Ansprüche  
an Optik und Funktion.

### Die optionale Drehhemmung

verhindert durch einen sanften Bremsseffekt  
das unkontrollierte Zuschlagen des Fensters.

### Hochbelastbare Punkt- und Kugellager

erlauben ein maximales  
Flügelgewicht von bis zu 100 kg.



**180°**  
Öffnungswinkel

**DÖPFNER  
VIMATIC 3D®**  
PERFEKT  
GELAGERT

# DÖPFNER ISOLIERVERGLASUNG

## WOHLFÜHL-KLIMA MIT DURCHBLICK

WAS MAN AUS **SAND** SO ALLES MACHEN KANN... ZUM BEISPIEL **GLAS**.



Döpfner-Fenster sorgen für prima Klima.  
 Minimale Heizkosten im Winter.  
 Geringe solare Raumaufheizung im Sommer.

Wir bieten Ihnen eine umfassende Auswahl moderner Isolierverglasungen:

Wärmeschutz- und Klimaglas bis zum Passivhaus-Niveau, Schallschutzglas...

Ihr Fachhändler berät Sie gerne.

### DÖPFNER TPS DIE NEUE ISOLIERGLAS-THERMOKANTE

Der völlig neu konzipierte Isolierglas-Randverbund vereint 3 wichtige Eigenschaften:

- Minimierte Wärmeverluste
- Perfekte Optik
- Dauerhafte Abdichtung

DÖPFNER 2-FACH		DÖPFNER 3-FACH		COOL-LITE SKN 165 3-FACH	
U <sub>g</sub> W/m <sup>2</sup> K	1.1	U <sub>g</sub> W/m <sup>2</sup> K	0.9 bis 0.5	U <sub>g</sub> W/m <sup>2</sup> K	0.6
g-Wert	62 %	g-Wert	48 %	g-Wert	30 %
LT-Wert	79 %	LT-Wert	70 %	LT-Wert	54 %

**U<sub>g</sub>-Wert:** Wärmedämmleistung der Verglasung (kleinere Werte sind besser).  
**g-Wert:** Gesamter Energiedurchlass der Verglasung (kleinere Werte sind besser – insbesondere bei großen südseitigen Glasflächen im Sommer).  
**LT-Wert:** Lichttransmission = Gesamter Durchlass des sichtbaren Lichts (je höher dieser Wert ist, desto »heller« ist die Verglasung).

## DÖPFNER KLIMAGLAS DIE WÄRMESCHUTZ-VERGLASUNGEN MIT DEM DOPPEL-EFFEKT – IM WINTER WARM UND IM SOMMER KÜHL.

Die meisten Menschen mögen keine Extreme – zumindest keine extremen Temperaturen. Unsere Wohnräume sollten also im Winter möglichst nicht auf Eisschrankniveau auskühlen und sich im Sommer nicht in eine Sauna verwandeln. Fenster sind hierbei ein wichtiger Faktor.

Vor 30 Jahren war vieles noch kleiner – auch die Fensterflächen. Die Anforderungen an die thermische Isolierung der Verglasung waren also weitaus geringer. Je kleiner die Fläche, desto weniger Wärmeenergie kann abgestrahlt werden. Und im Hochsommer strahlt weniger Sonnenlicht ein. Somit hält sich auch die Raumaufheizung – der sogenannte »thermische Gewinn« – in Grenzen. Dafür kommt aber auch weniger Licht und Luft in das Haus.

Moderne Architektur fordert immer größere Fensterflächen. Deshalb steigen die Anforderungen an die Verglasungstechnologie – relativ zur Fläche – insbesondere auf der Südseite. Moderne 3-fach-Isolierverglasungen mit speziellen Klimabeschichtungen minimieren sowohl die Wärmeverluste im Winter, als auch die unerwünschte Raumaufheizung im Sommer und sorgen so das ganze Jahr für ein ausgeglichenes Wohlfühlklima.

1982

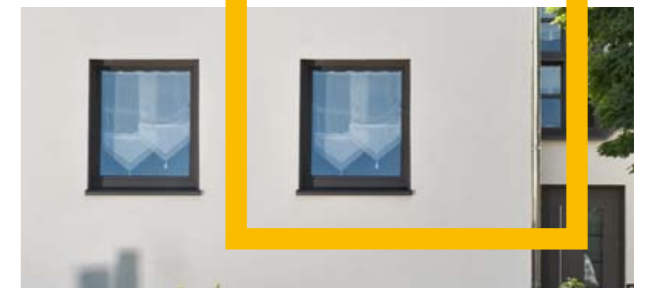

2012



WINTER

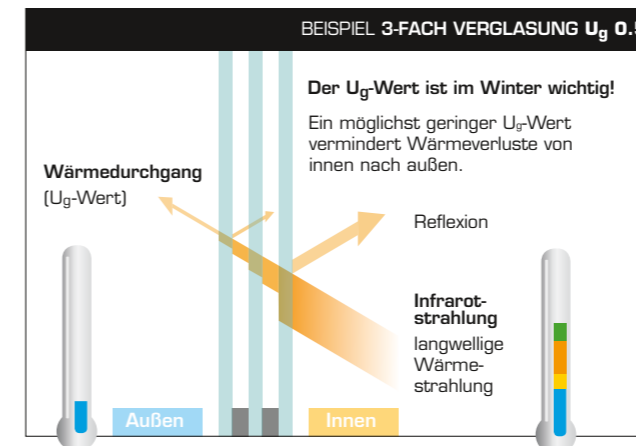

SOMMER

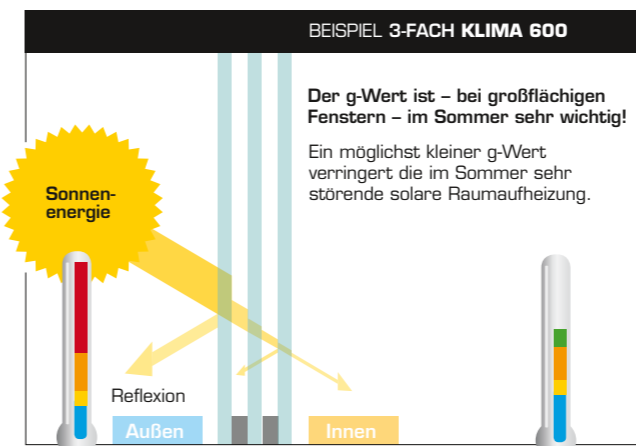

## HOLZ + ALUMINIUM DAS IST **NATÜRLICH** EIN STARKES TEAM

### INNEN WOHNLICHES HOLZ.

Holz hat eine natürliche, warme Ausstrahlung, eine angenehme Haptik und erzeugt so ein ideales Wohnklima.

Es hat also sicher einen Grund, warum Möbel viel häufiger aus Holz als aus Kunststoff gebaut werden.

Holz ist Natur!

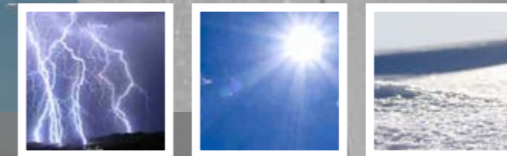

### AUSSEN UNVERWÜSTLICHES ALUMINIUM.

Das hochstabile und korrosionsbeständige Leichtmetall ist der ideale Wetterschutz für moderne Fenster.

Große Formenvielfalt, individuelle Optik durch vielfältige Oberflächen und Farben und natürlich der wartungsfreie Wetterschutz »für die Ewigkeit«.

Aluminium überzeugt!

# DÖPFNER SYSTEMÜBERSICHT HOLZ-ALUMINIUM



3  
FACH  
VERGLASUNG  
OPTIONAL

## DÖPFNER HOLZ-ALUMINIUM ALLE SYSTEME AUF EINEN BLICK

**DÖPFNER  
SOFT 1**  
SOFTLINE-OPTIK



**Halbfächenversetzte  
Alu-Konstruktion** mit stark  
gerundeten Blendrahmen-  
und Flügelkanten sowie  
umlaufender Schattenfuge.

**DÖPFNER  
SOFT 2**  
SOFTLINE-OPTIK



**Halbfächenversetzte  
Alu-Konstruktion** mit leicht  
gerundeten Blendrahmen-  
und Flügelkanten sowie  
umlaufender Schattenfuge.

**DÖPFNER  
SOFT 3**  
CLASSIC LOOK



**Flächenversetzte  
Alu-Konstruktion**  
mit Hohlkehlen-Profil.

**SPEZIALPROFIL  
AS ALTBAUSANIERUNG**



**Lieferbar für die Systeme:**  
SLIM 3 + CONTUR 1-3

**FLÄCHENBÜNDIGE  
SYSTEME**

**DÖPFNER  
SLIM 1**  
HOLZFENSTER-OPTIK



**Flächenversetzte  
Alu-Konstruktion**  
mit geradlinig-schlanker Optik.  
Die Kanten sind klar definiert.

**DÖPFNER  
SLIM 2**  
HOLZFENSTER-OPTIK



**Flächenversetzte  
Alu-Konstruktion** mit  
geradlinig-schlanker Optik  
und leicht gerundeten Kanten.

**DÖPFNER  
SLIM 3**  
KANTIGE OPTIK

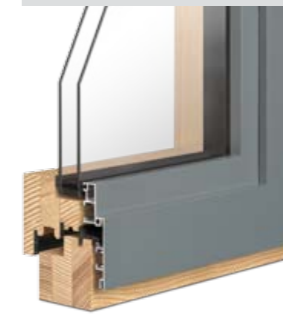

**Flächenversetzte  
Alu-Konstruktion** mit  
kubischer Formgebung durch  
scharf definierte Kanten.

**DÖPFNER  
BRAGA**  
ZEITLOS-MODERN



**Flächenbündige  
Alu-Konstruktion** mit oben  
abgeschrägtem Flügelrahmen.

**DÖPFNER  
CONTUR 1**  
TIEFEN-OPTIK



**Flächenbündige  
Alu-Konstruktion** mit oben  
abgeschrägtem Flügelrahmen  
und flächenversetzter  
Holzkonstruktion.

**DÖPFNER  
CONTUR 2**  
KUBISMUS PUR



**Flächenbündige  
Alu-Konstruktion** mit schmaler  
Flügelschale und kantiger  
Optik – mit flächenversetzter  
Holzkonstruktion.

**DÖPFNER  
CONTUR 3**  
STUFENGLAS-OPTIK



**Alu-Konstruktion** mit  
flacher Flügelschale und  
kantiger Optik – mit flächen-  
versetzter Holzkonstruktion.

**DÖPFNER  
INTEGRA PLUS**  
GANZGLAS-OPTIK



**Flächenbündige  
Alu-Konstruktion**  
Integrierte Optik mit  
verdecktem Fensterflügel  
für maximale Glasfläche.



# DÖPFNER HOLZ-ALUMINIUM SYSTEM **SOFT**



SYSTEMSTÄRKEN  
UND INNENPROFIL-VARIANTEN

68  
MM



78  
MM



88  
MM



## HOLZ-ALUMINIUM **SOFT 1**

**Halbfächenversetzte  
Alu-Konstruktion**  
mit leicht gerundeten  
Blendrahmen- und  
Flügelkanten sowie  
umlaufender Schattenfuge.



**SOFT 2**



**SOFT 3**



SOFT – ein Holz-Aluminium-Fenster mit klassisch-zeitloser Formgebung. Lieferbar in drei Aluschalen-Varianten mit unterschiedlichen Kantenradien. Die umlaufende Schattenkante verstärkt den typischen Softline-Look.

# DÖPFNER HOLZ-ALUMINIUM SYSTEM **SLIM**



SYSTEMSTÄRKEN  
UND INNENPROFIL-VARIANTEN

**68**  
MM



**78**  
MM



**88**  
MM



HOLZ-ALUMINIUM  
**SLIM 3**

**Flächenversetzte  
Alu-Konstruktion**  
mit kubischer Formgebung  
durch scharf definierte Kanten.



**SLIM 1**

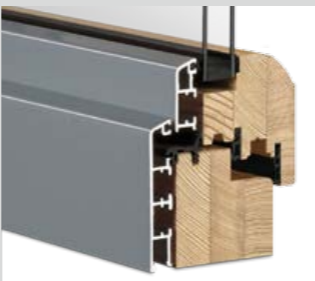

**SLIM 2**



SLIM – eine sehr schlanke Interpretation des flächenversetzten Holz-Aluminium-Fensters.  
Die Kanten sind deutlich ausgeprägter definiert als bei unserem System SOFT.  
Lieferbar in drei Aluschalen-Varianten mit unterschiedlichen Kantenradien- und Abschrägungen.

# DÖPFNER HOLZ-ALUMINIUM BRAGA



SYSTEMSTÄRKEN  
UND INNENPROFIL-VARIANTEN

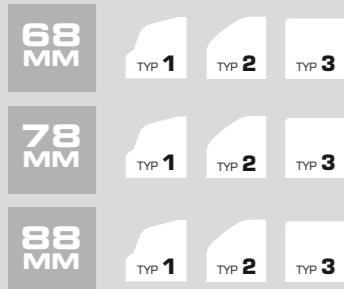

## HOLZ-ALUMINIUM BRAGA

### Flächenbündige Alu-Konstruktion

mit schmalen, oben abgeschrägtem Flügelrahmen,  
umlaufender Schattenfuge und flächenbündiger  
Holzkonstruktion.

BRAGA ist ein sehr modern geformtes Holz-Aluminium-Fenster mit flächenbündiger Konstruktion von Flügel und Rahmen, das sich optimal in moderne Architekturentwürfe einfügt. Die umlaufende Schattenfuge ergibt eine charakteristische Optik.



# DÖPFNER HOLZ-ALUMINIUM SYSTEM **CONTUR**

## ELEGANTE »STUFENGLAS- OPTIK«

DURCH DEN  
EXTREM FLACHEN  
SCHWARZ  
ELOXIERTEN  
FLÜGELRAHMEN



SYSTEMSTÄRKEN  
UND INNENPROFIL-VARIANTEN



## HOLZ-ALUMINIUM **CONTUR 3**

**Alu-Konstruktion**  
mit sehr flacher, kantiger  
Rahmenschale und schwarz  
eloxiertem Flügelrahmen.



**CONTUR 1**



**CONTUR 2**

Die drei CONTUR-Konstruktionen mit unterschiedlicher Optik:

CONTUR 3 geht völlig neue Wege: Der extrem flache, schwarze Flügelrahmen erzeugt eine sehr aktuelle »Stufenglas-Optik«.



# DÖPFNER HOLZ-ALUMINIUM SYSTEM **AS**

ALTBAUSANIERUNG



## HOLZ-ALUMINIUM **AS-PROFIL**

Lieferbar für die Systeme

**CONTUR 1 | 2 | 3**  
**SLIM 3**

Mit Einschubnut für das separat zu beziehende SFS-Fensterbank-Abdeckprofil und integrierter Entwässerung nach vorne!

Durch die optimal integrierte Einschubnut für das SFS-Fensterbank-Abdeckprofil eignet sich dieses System ideal für die energetische Altbausanierung im Zuge einer nachträglichen Vollwärmeschutzinstallation mit Fenstertausch. Das SFS-Fensterbank-Abdeckprofil ist über den Baubeschlaghandel beziehbar. Ihr Fachhändler berät Sie gerne!



**AUSSENSEITE**

**INNENSEITE**

# DÖPFNER HOLZ-ALUMINIUM INTEGRA PLUS

**MODERNE  
»GANZGLAS-  
OPTIK«**

DURCH DEN  
VERDECKTEN  
SCHWARZ  
ELOXIERTEN  
FLÜGELRAHMEN



SYSTEMSTÄRKEN  
UND INNENPROFIL-VARIANTEN



## HOLZ-ALUMINIUM INTEGRA PLUS

**Flächenbündige Alu-Konstruktion mit integrierter schwarzer Flügel-Blendkante** und ultramoderner Optik durch den verdeckten Fensterflügel – für avantgardistische Fassaden.

INTEGRA PLUS – der Fensterflügel besitzt nur noch eine extrem flache, schwarz eloxierte Aluminium-Blendkante. Wenn die Aluschale des Fensterrahmens in die Fassade integriert wird, ergibt sich eine rahmenlose »Ganzglas-Optik«.



## MODERNE GANZGLAS- OPTIK

DER RAHMEN  
KANN KOMPLETT  
IN DIE FASSADE  
INTEGRIERT  
WERDEN.



AUSSENSEITE



INNENSEITE

BALKONTÜR mit flacher Schwelle und Integralgriff

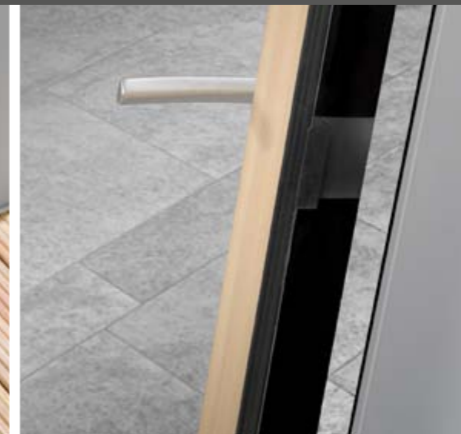

INTEGRA STULPFENSTER



# DÖPFNER HYBRID PROTECT

DIE GOLDENE MITTE

**3** SCHEIBEN  
FÜR **2**

**HYBRID  
PROTECT**

**3-FACH-  
VERGLASUNG**  
IST JETZT  
**STANDARD**

**ALU**  
FLÜGEL  
SCHALE

**HOLZ**  
KONSTRUKTION

**DÖPFNER  
HYBRID  
PROTECT**  
PERFEKTE  
SYNTHESE  
VON  
HOLZ UND  
HOLZ-ALU

**OPTIK:**  
HOLZFENSTER  
**PREIS:**  
HOLZFENSTER

**WETTER-  
SCHUTZ:**  
HOLZ-ALU-  
FENSTER

# DÖPFNER HYBRID PROTECT DAS 2-WELTEN- FENSTER



1

2

**1** ALU  
FLÜGEL  
SCHALE

**2** HOLZ  
RAHMEN+  
FLÜGEL

**HYBRID  
PROTECT**  
**3-FACH-  
VERGLASUNG**  
**STANDARD**

TYP 4  
**78  
MM**

TYP 4  
**88  
MM**

## HYBRID PROTECT 78 HYBRID PROTECT 88

**Das innovative Döpfner Hybrid-Fenster:  
Ein Holzfenster mit Aluminium-Flügelschale.**

Optik: Holzfenster  
Preis: Holzfenster  
Wetterschutz: Holz-Alu-Fenster

Schlanke Optik mit sehr schmalen Ansichtsbreiten.

HYBRID PROTECT vereint zwei Systemwelten. Preis auf niedrigem Holzfensterniveau und Witterungsschutz auf hohem Holz-Alu-Niveau – die perfekte Lösung für Umbau und Renovierung. Ideal für budgetorientierte Bauherren mit Qualitäts- und Umweltbewusstsein.

# DÖPFNER HYBRID PROTECT PERFEKTE SYNTHESE VON HOLZ UND HOLZ-ALU



AUSSENSEITE



INNENSEITE

OPTIONAL

**VORBAU-ROLLO  
MIT INTEGRIERTER  
FÜHRUNGSSCHIENE**



## HOLZFENSTER NATÜRLICH-WOHNLICH UND STILVOLL

### AUSSEN

KLASSISCHE HOLZOPTIK –  
NATÜRLICH UND DAUERHAFT.

Seit Jahrhunderten werden Fenster  
aus Holz hergestellt – aber nie  
waren sie besser als heute.  
Hervorragende energetische  
Effizienz, dauerhafte Witterungs-  
beständigkeit, individuelle Optik...

Holz ist NATÜRLICH ANDERS!

### INNEN

WOHNLICHES HOLZ.

Holz hat eine natürliche, warme  
Ausstrahlung, eine angenehme  
Haptik und erzeugt so ein ideales  
Wohnklima.

Es hat also sicher einen Grund,  
warum Möbel viel häufiger aus Holz  
als aus Kunststoff gebaut werden.

Holz ist Natur!

# DÖPFNER SYSTEMÜBERSICHT HOLZ



## DÖPFNER HOLZ ALLE SYSTEME AUF EINEN BLICK

DÖPFNER  
HOLZ 68



**Unser Holz-Standard**  
mit neuer Regenschienen-  
Variante in der Bautiefe  
68 mm.

DÖPFNER  
HOLZ 78



**Unser Holz 78**  
mit neuer Regenschienen-  
Variante in der Bautiefe  
78 mm.

DÖPFNER  
HOLZ 88



**Unser Holz 88**  
mit neuer Regenschienen-  
Variante in der Bautiefe  
88 mm.



### IDEAL FÜR DENKMALSCHUTZ-ANWENDUNGEN DIE DÖPFNER-STILFENSTER

DÖPFNER  
CLASSIC 68



**Variante CLASSIC**  
mit profilierter Glasleiste  
und profiliertem Glasfalz  
in den Bautiefen 68-88mm.

DÖPFNER  
STIL 1



**Unser Stil-Fenster  
in der Bautiefe 68 mm**  
mit Stil-Regenschiene  
in den Bautiefen 68-88mm.

DÖPFNER  
STIL 2



**Unser Stil-Fenster  
ohne Regenschiene**  
mit Wasserablauf  
nach vorne – in den  
Bautiefen 68-88mm.



**HOLZ.  
NATÜRLICH.  
NACHWACHSEND.  
NACHHALTIG.  
ÖKOLOGISCH.**

# DÖPFNER HOLZ 68



## HOLZ 68

68  
MM

78  
MM

88  
MM

**Unser Holz-Standard**  
mit neuer Regenschienen-  
Variante in der Bautiefe  
68 mm.



HOLZ 78



HOLZ 88



Das Döpfner-Holzfenster – modernste Konstruktion und dauerhaft witterungsbeständige Oberflächenbeschichtungen für lange Haltbarkeit und problemlose Funktion über Jahrzehnte. Die nachhaltige Alternative für ökologisch planende Bauherren.

# DÖPFNER CLASSIC 68

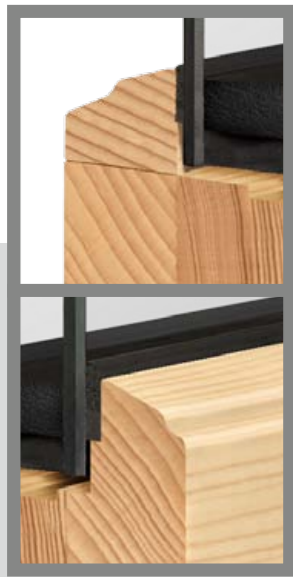

**CLASSIC-  
PROFIL  
INNEN+  
AUSSEN**



**3**  
**FACH**  
VERGLASUNG  
OPTIONAL

**68  
MM**

**78  
MM**

**88  
MM**

## CLASSIC 68

**Variante CLASSIC**  
mit profilierter Glasleiste  
und profiliertem Glasfalz  
in den Bautiefen 68 - 88mm.



**CLASSIC 78**



**CLASSIC 88**

Das Döpfner-Holzfenster mit CLASSIC-Profilierung an Flügel und Rahmen ist die Lösung für Fassaden und Räume mit klassischer Prägung – natürlich ohne Abstriche an moderne Haltbarkeit und Funktionalität.



## EINFACH KLASSISCH.

Holzfenster sind stilvolle  
und zeitlose Bauelemente –  
seit vielen Jahrhunderten  
bewährt.

# DÖPFNER STIL 1 | STIL 2 DENKMALSCHUTZ

STIL  
1STIL  
2

## STIL 1

Unser Stil-Fenster  
in den Bautiefen 68-88 mm  
mit Stil-Regenschiene.

68  
MM78  
MM88  
MM

## STIL 2

Unser Stil-Fenster ohne Regenschiene  
in den Bautiefen 68-88 mm  
mit Wasserablauf nach vorne.



3

FACH  
VERGLASUNG  
OPTIONAL

Die Döpfner-STIL-Holzfenster sind die Problemlöser für Renovierung im Denkmalschutzbereich, denn historische Renovierungsprojekte benötigen flexibel planbare Fenstersysteme, die zeitgemäßen Wärmeschutz mit stimmiger Optik im historischen Kontext vereinen.



**DÖPFNER  
HAUSTÜREN  
NATÜRLICH  
DIE »VISITENKARTE«  
IHRES HAUSES**

AUF DEN FOLGENDEN SEITEN  
FINDEN SIE NUR EINE KLEINE AUSWAHL  
AUS UNSEREM LIEFERPROGRAMM.

DAS KOMPLETTPROGRAMM  
FINDEN SIE AUF UNSERER WEBSITE  
**[WWW.DOEPFNER.DE](http://WWW.DOEPFNER.DE)**

DÖPFNER HAUSTÜR **HOLZ**  
**MODELL T 6450**



AUSSENSEITE

INNENSEITE

Holzart: **EICHE**

Oberfläche: **PULLEX PALISANDER**

Glas: **MADRAS Pave**

- Doppelte Dichtung
- Innendrücker-Garnitur Typ 2062
- Stoßgriff-Garnitur außen Typ 7005
- Glasleiste Typ 3 | Gerade

Ohne Rosette ▶ Zylinder flächenbündig in Edelstahlblende

Modernes Design mit sehr hochwertiger Oberfläche.  
 Mit drei quadratischen Glasausschnitten.  
 Außen mit aufwendig gefertigter Edelstahlblende  
 und Quernuten.

DÖPFNER HAUSTÜR **HOLZ**  
**MODELL T 6065**



AUSSENSEITE

INNENSEITE

Holzart: **LÄRCHE**

Oberfläche: **L1**

Glas: **Oben + Mitte SATINATO Weiß |  
 Unten FLOAT grau**

- Doppelte Dichtung
- Innendrücker-Garnitur Typ 2060
- Stoßgriff-Garnitur außen Typ 7030
- Glasleiste Softline-Rähmchen | schräg
- PZ-Rosette Typ 5040

Farbliche Absetzungen:  
 Rahmen und Querstreifen in RAL 7016

Geradlinig-modernes Design  
 mit sehr hochwertiger Oberfläche  
 und drei quadratischen Glaselementen.  
 Außen mit farblicher Absetzung.

DÖPFNER HAUSTÜR **HOLZ**  
**MODELL T 6500**



AUSSENSEITE

INNENSEITE

Holzart: **EICHE**  
 Oberfläche: **PROTOR OLIV**  
 Glas: **3-fach Stufenglas**  
**Farbabsetzung RAL 9005**  
**mit Reflo-Glas | Ornament mittig**

- Doppelte Dichtung
- Innendrücker-Garnitur Typ 2064
- Stoßgriff-Garnitur außen Typ 7035

Glasleiste Softline-Rähmchen |  
 schräg überfält | PZ-Rosette Typ 5032

Geradlinig-modernes Design  
 mit sehr hochwertiger Oberfläche  
 und Stufenglas.

DÖPFNER HAUSTÜR **HOLZ**  
**MODELL T 6000 + SEITENTEIL S1000**



Holzart: **EICHE**  
 Oberfläche: **PULLEX WEIDE**  
 Glas: **2-fach Klarglas**  
**Rahmenlose Eckverglasung und**  
**Stufenscheibe mit Randemailierung**  
 ■ Doppelte Dichtung  
 ■ Innendrücker-Garnitur Typ 2060  
 ■ PZ-Rosette Typ 5040  
 ■ Stoßgriff-Garnitur Typ 7015

Farbliche Absetzung: Rahmen RAL 7016  
 Türblatt innen und außen querfurniert

Flächig-modernes Design  
 mit sehr hochwertiger Oberfläche.  
 Im abgebildeten Beispiel mit Seitenteil und rahmenloser  
 Eckverglasung.



DÖPFNER HAUSTÜR **HOLZ**  
**MODELL T 6550**



AUSSENSEITE

INNENSEITE

Holzart: **EICHE**

Oberfläche: **PROTOR MARON**

Glas: **3-fach Stufenglas**

Farbabsetzung **RAL 9007**

**Graualuminium | ohne Ornament**

■ Doppelte Dichtung

■ Innendrücker-Garnitur Typ 2060

■ Stoßgriff-Garnitur außen Typ 7015

Ohne Glasleisten

PZ-Rosette Typ 5033 außen

► versenkt in Glasblende

Geradlinig-modernes Design mit sehr hochwertiger Oberfläche, vier horizontalen Stufenglaselementen und vertikaler, flächenbündiger Glasblende außen.

DÖPFNER HAUSTÜR **HOLZ**  
**MODELL T 6016**



AUSSENSEITE

INNENSEITE

Holzart: **FICHTE**

Oberfläche: **RAL 7016**

Glas: **2-fach Klarglas**

■ Doppelte Dichtung

■ Innendrücker-Garnitur Typ 2025

■ PZ-Rosette Typ 5040

■ Stoßgriff-Garnitur außen Typ 7095

Glasleiste Softline-Rähmchen

► schräg überfäلت

Farbliche Absetzung: Senkrechter Streifen im Türblatt außen RAL 3004

Inklusive Edelstahlrahmen außen

Modernes Design mit elegantem halbelliptischem Glasausschnitt und Edelstahlblende außen.

DÖPFNER HAUSTÜR **HOLZ-ALU**  
**MODELL HA 6011** mit Nuten



AUSSENSEITE

INNENSEITE

HOLZ-ALUMINIUM **SYSTEM SLIM 2** | IV 68

Holzart: **FICHTE**

Oberfläche: **HAO NATUR SOFT**

Glas: **3-fach Glas teilsatiniert mit Klarglasrand**

- Doppelte Dichtung
- Innendrücker-Garnitur Typ 2060
- PZ-Rosette Typ 5040
- Stoßgriff-Garnitur außen Typ 7015
- Glasleiste Typ 3 gerade

Alu-Türblatt, außen farblich abgesetzt, außen mit Nuten

Moderne Holz-Aluminium-Konstruktion.

Außen Alu-Türblatt mit vertikaler Farbabsetzung, vier satinierten Glaseinsätzen mit Klarglasrand und Quernuten.

Innen glattes Türblatt, längsfurniert.

DÖPFNER HAUSTÜR **HOLZ-ALU**  
**MODELL HA 6110** + Seitenteil HAS 1000



AUSSENSEITE

INNENSEITE

HOLZ-ALUMINIUM **SYSTEM SLIM 2** | IV 68

Holzart: **AHORN**

Oberfläche: **HAO NATUR SOFT**

Glas: **3-fach Glas mit Satinato**

- Doppelte Dichtung
- Innendrücker-Garnitur Typ 2060
- PZ-Rosette Typ 5030
- Stoßgriff-Garnitur außen Typ 7030
- Glasleiste Typ 2 schräg



Moderne Holz-Aluminium-Konstruktion.

Außen Alu-Türblatt mit Edelstahl-Aufsatz mit drei Querapplikationen und Quernuten.

Innen glattes Türblatt, längsfurniert.



## DÖPFNER INDIVIDUAL

IHRE GANZ  
PERSÖNLICHE  
HAUSTÜR

IHRE IDEE  
IHR DESIGN  
IHRE TÜR  
VON IHRER  
SKIZZE  
BIS ZUR  
FERTIGEN  
DÖPFNER-  
HAUSTÜR

Wir bauen ca. 1000 Haustüren pro Jahr.

Viele dieser Türen sind Standardmodelle aus unserem umfangreichen Lieferprogramm, die aber schon ein hohes Maß an Individualität aufweisen: Holz oder Aluminium, Holzart, Oberfläche, Farbe, Griff, Glas, Metallapplikationen, Technik... die Möglichkeiten sind fast grenzenlos. Aber eine große Anzahl – Tendenz stark steigend – wird noch individueller nach Zeichnungen des Bauherren oder des Architekten konzipiert. Ihre Zeichnung wird von unseren Spezialisten auf Realisierbarkeit geprüft und so genau wie möglich produziert.

**Fordern Sie uns!**

MODELL T 6067



MODELL T 6460

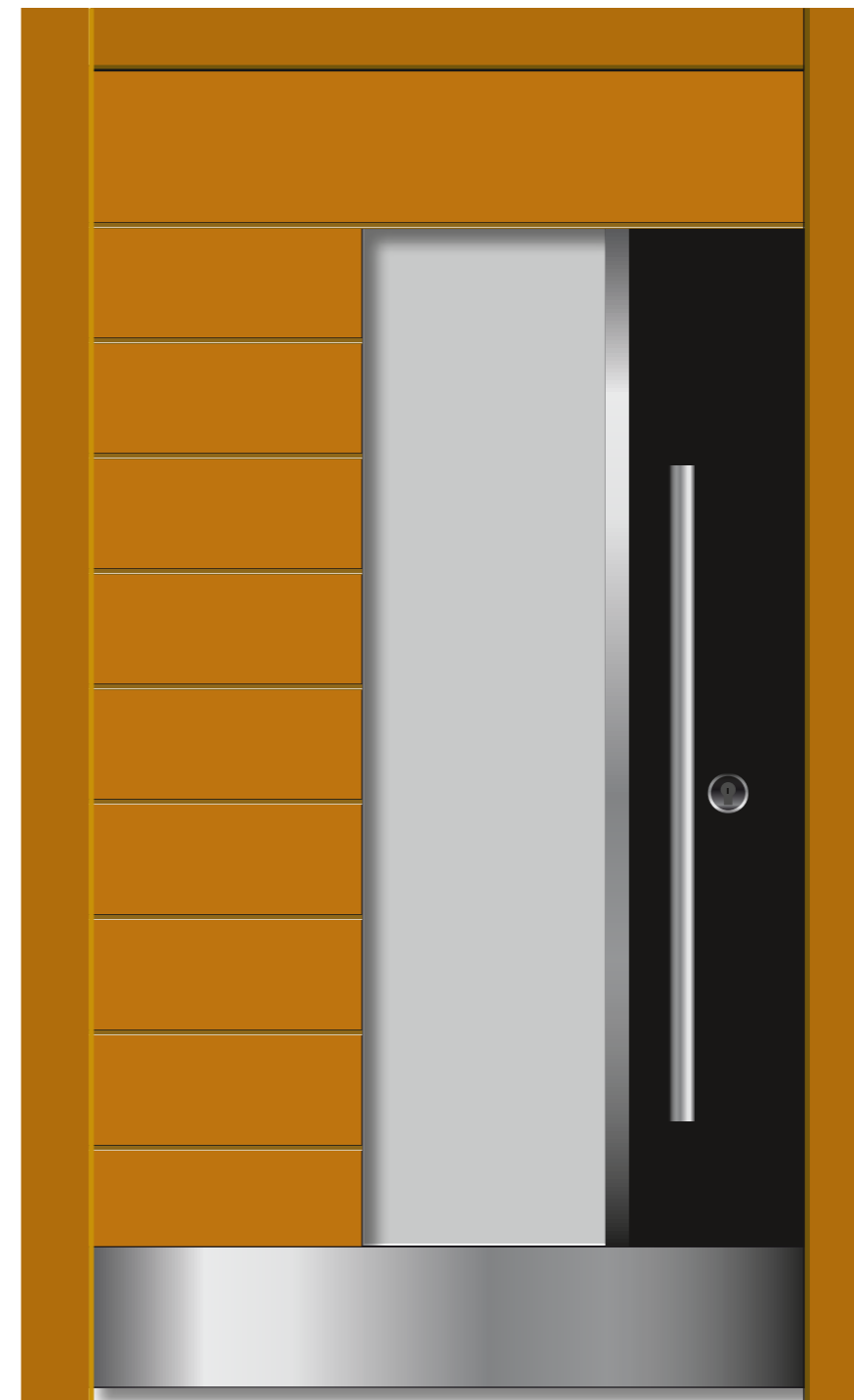

MODELL T 6435



MODELL T 6056

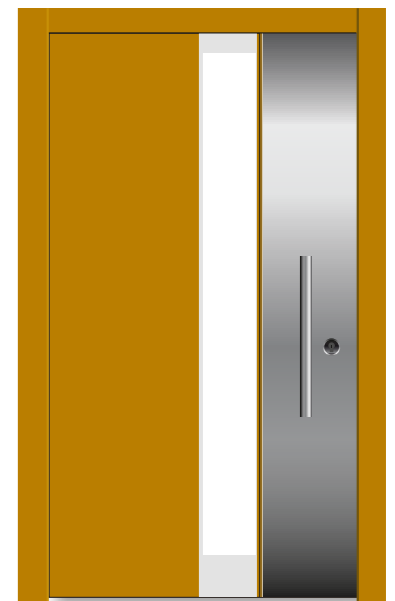



# DÖPFNER SCHLOSSSYSTEME HAUSTÜREN

MEHR FUNKTION.  
MEHR KOMFORT.  
MEHR SICHERHEIT.

## DÖPFNER-BASISSCHLOSS



STANDARD  
2 SCHWENKRIEGEL

1+1

3-fach Verriegelung

### Hohe Sicherheit

Zwei stabile Schwenkriegel – jeweils 1 Schwenkriegel oben und unten + Hauptriegel

## DÖPFNER-SICHERHEITSSCHLOSS



OPTIONAL  
4 SCHWENKRIEGEL

2+2

5-fach Verriegelung

### Maximale Sicherheit

Vier stabile Schwenkriegel – jeweils 2 Schwenkriegel oben und unten + Hauptriegel

## DÖPFNER-SPERRBÜGELSCHLOSS 3-fach-Verriegelung

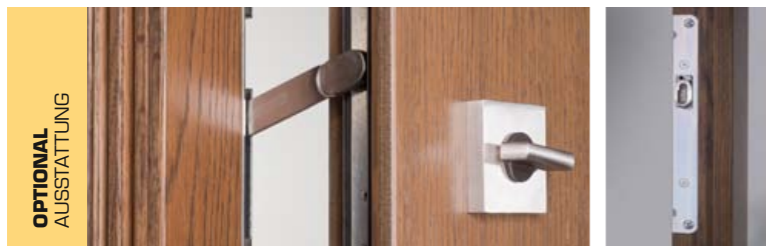

OPTIONAL  
AUSSTATTUNG

## DÖPFNER-FLÜSTERFALLE



STANDARD  
AUSSTATTUNG

Die neue »Flüsterfalle«: Das wartungsfreie Schließstück mit Kunststoff-Einlage dämpft das Schließgeräusch sehr effektiv auf Flüsterniveau.



## DÖPFNER-AUTOMATIKSCHLOSS MECHANISCH

ohne A-Öffner | mit A-Öffner

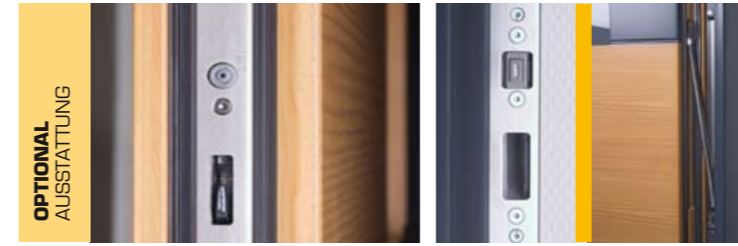

OPTIONAL  
AUSSTATTUNG

### Automatisch verriegelt = immer maximale Sicherheit

Gegenüberliegende magnetische Sensoren in Türblatt und Rahmen erkennen berührungslos, wenn das Türblatt ins Schloss fällt und betätigen sofort die mechanische Türverriegelung (2 Schwenkriegel). Die Haustür ist also immer mehrfach verriegelt – automatisch, ohne Ihr Zutun!

VARIANTE OHNE A-ÖFFNER: Öffnung mit Schlüssel

VARIANTE MIT A-ÖFFNER: Elektromotorische Öffnung der Schwenkriegel

## DÖPFNER-AUTOMATIKSCHLOSS »GENIUS«

mit elektromotorischer Betätigung

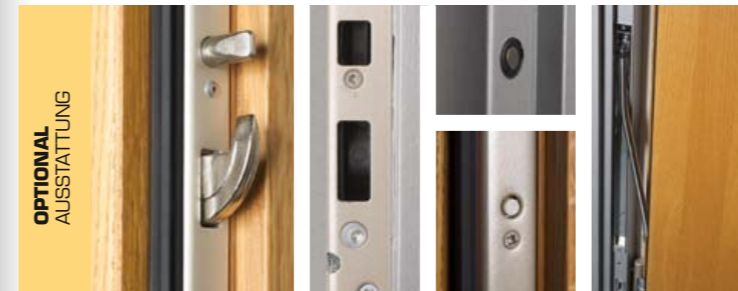

OPTIONAL  
AUSSTATTUNG

### Sicherheit und Komfort

Zusätzlich zu den Funktionen der MECHANISCHEN AUTOMATIKSCHLÖSSER ist das GENIUS-AUTOMATIKSCHLOSS mit einer elektromotorischen Betätigung ALLER VERRIEGELUNGSELEMENTE (Schwenkriegel, Bolzen und Hauptriegel) ausgestattet. Somit können Türen mit dieser Ausstattung automatisch und fernbedienbar nicht nur geöffnet, sondern auch verriegelt und entriegelt werden.

## DÖPFNER-ZUGANGSKONTROLLSYSTEME SMART OPEN | FINGERPRINT



OPTIONAL  
AUSSTATTUNG

### Mehr Komfort geht nicht!

Sie können Ihre Haustür natürlich immer noch ganz traditionell mit dem zugehörigen Schlüssel öffnen. Aber was tun, wenn Sie den mal vergessen haben? Nehmen Sie doch einfach Ihren Finger... oder Ihren Autoschlüssel (Transpondersystem 125 Hz). Döpfner-Haustüren mit den links aufgeführten Schloss-Systemen können auf Anfrage mit modernen Transponder- oder Finger-Print-basierten Zugangskontrollsystemen ausgerüstet werden.

■ AUTOMATIK-SCHLOSS MECHANISCH mit A-Öffner

■ GENIUS-AUTOMATIK-SCHLOSS mit elektromotorischer Betätigung

MASSIV.  
SICHER.  
PRÄZISE.

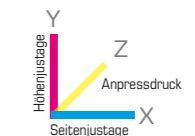

## DÖPFNER-3D-HAUSTÜRBAND



STANDARD  
AUSSTATTUNG

### Der optimale Dreh- und Angelpunkt unserer Haustüren

Das vollmassive Döpfner-Haustürband hält, was es optisch verspricht. Überlegende Stabilität und Festigkeit wird ergänzt durch flexible 3-D-Justagemöglichkeiten. Die Bänder lassen sich präzise in den X- (Seite), Y- (Höhe) und Z (Anpressdruck)-Achsen einstellen.

**DÖPFNER  
SEIT 1906**  
NACHHALTIG  
GEWACHSEN  
WIE UNSER  
ROHSTOFF  
HOLZ



**Döpfner steht für Nachhaltigkeit, höchste Qualität und große Systemvielfalt. Denn anspruchsvolle Architekten und Bauherren fordern individuelle Lösungen.**

**Deshalb umfasst unser Sortiment über 50 verschiedene Fenstersysteme – und individuelle Haustüren aus Holz- und Holz-Aluminium – mit innovativen Konstruktionsmerkmalen auf höchstem Qualitätsniveau.**

Vom kleinen Schreinerbetrieb sind wir seit 1906 nachhaltig gewachsen, so wie unser Rohstoff – Holz aus heimischen Wäldern. Und trotz der Expansion sind wir immer noch ein Familienunternehmen und haben unsere handwerklichen Wurzeln nicht vergessen. Die beiden Geschäftsführer Frank und Mario Döpfner leben für ihren natürlichen Werkstoff Holz – in der vierten Generation.

Mit unseren qualifizierten, hochmotivierten Mitarbeitern, einer neu installierten Fertigungstechnik und einer vollautomatischen Oberflächenbeschichtung auf dem aktuellen Stand der Technik verfügen wir über eine Jahreskapazität von bis zu 50.000 Fenstereinheiten und 1000 Haustüren in Holz- und Holz-Aluminium-Konstruktion. Ein prozessübergreifendes IT-System steuert alle Produktionsabläufe vom Einkauf bis zur Auslieferungslogistik.

Auch unsere Energieversorgung ist nahezu autark und somit konsequent **ökologisch**. Unsere Hallendächer sind großflächig mit Photovoltaikmodulen bedeckt und produzieren über 500 KW elektrische Spitzenleistung. Unsere moderne Späneheizanlage versorgt unseren gesamten Betrieb – und über ein städtisches Nahwärmeversorgungsnetz auch ein nahegelegenes Schulzentrum – mit Wärmeenergie.

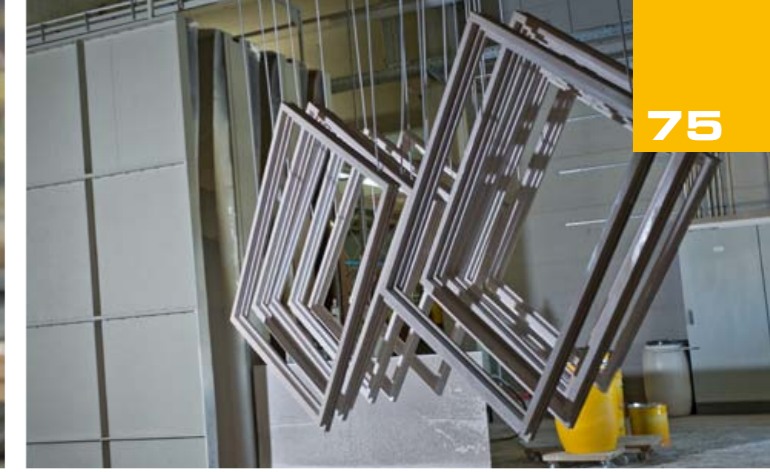

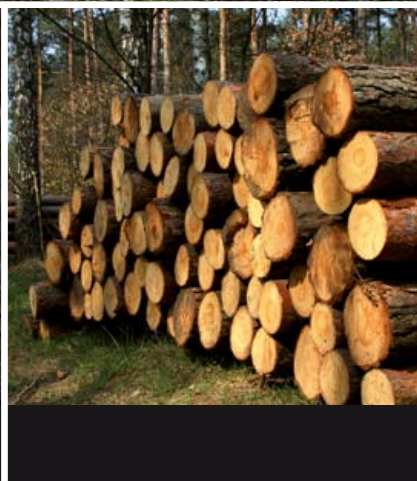
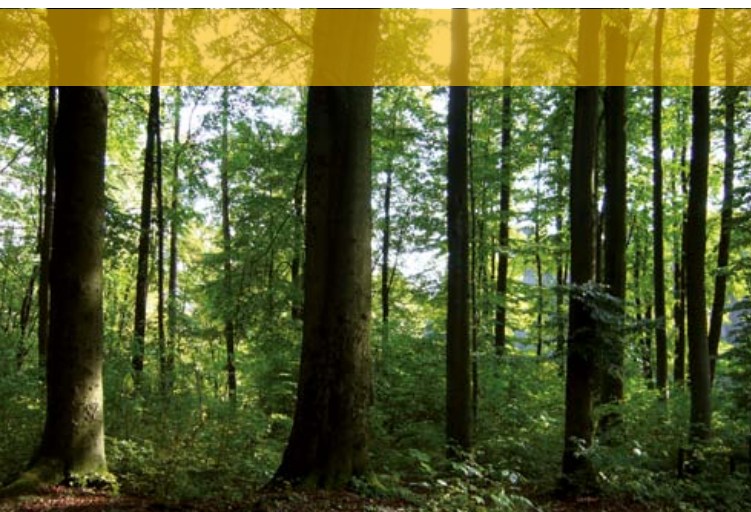

Wir unterstützen die Initiative  

**HOLZ VON HIER**  
[www.holz-von-hier.de](http://www.holz-von-hier.de)